

PIPELIFE KABELOVODY OPI



Široká nabídka kabelovodů a kabelových chrániček.

Kompletní portfolio online na www.pipelife.cz

PIPELIFE 
always part of your life

1. ÚVOD

V našich přírodních podmínkách je nevhodnější způsob vedení a uložení kabelů v zemi - kabel je přirozeně chráněn před vnějšími vlivy jako jsou srážky, vítr a teplotní rozdíly. Samotné uložení kabelů do země nestačí, srážky způsobují, že se půda pohybuje a uložení kabelů není kontrolovatelné a dají se snadno poškodit při opětovném výkopu.

Ideálním a naprosto bezpečným a spolehlivým řešením pro ochranu kabelů jsou KABELOVODY. Chrání kabely uložené v zemi nejen proti mechanickému poškození, ale i proti vlhkosti, spodní vodě a riziku poškození při vlastní pokládce. Umožňují velmi rychlou a jednoduchou instalaci a zvyšují životnost a spolehlivost kabelových systémů. KABELOVODY jsou výborným řešením v případě, že je více sítí v jednom výkopu – v ochranných trubkách je možné vést současně kabely telekomunikačních společností, státní správy a jiných společností. Současně umožňují, že se kabely dají snadno vytáhnout, najít, opravit, nahradit případně doplnit.

Pro optimální řešení podle zadávacích podmínek lze využít vysoce variabilní výběr komponentů společnosti Pipelife od základních trubek až po vysokopevnostní trubky a trubky se sníženou hořlavostí, stejně tak i systém tvarovek a příslušenství.

Pro exponovaná místa, např. tunely, železnice, dálnice, je ideálním řešením KABELOVOD OPI (Oslo Preststoff Industri) – technologie původem z Norska, která se aplikuje v mnoha zemích Evropy a je jednou z nejspolehlivějších ochranných kabelů.

KABELOVODY OPI PIPELIFE BUDOUCNOST OCHRANY KABELŮ!

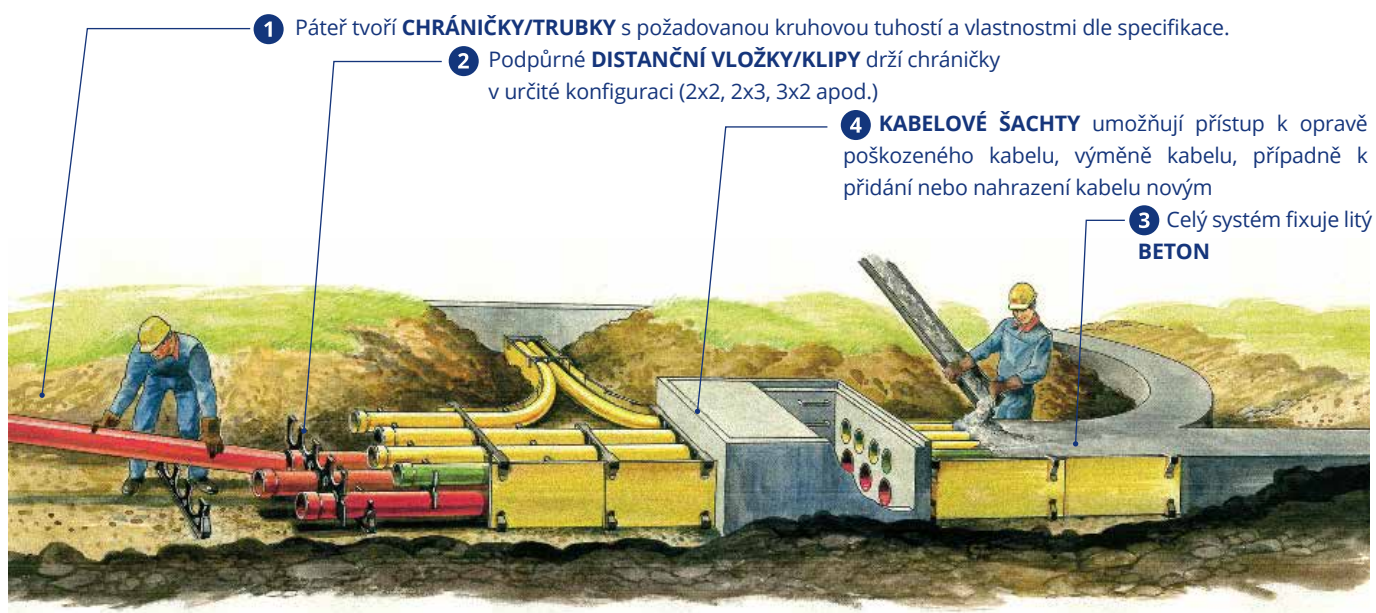

VÝHODY KABELOVODŮ OPI PIPELIFE:

- Díky širokému sortimentu variabilní a rychlá pokládka = **úspora**
- Pokládka více kabelů v jedné trase = **úspora**
- Méně náročné zemní práce a opakované výkopy - potřeba o 60 - 75 % menší plochy = **úspora**
- Snadná výměna kabelů v případě poruchy = **bezpečnost, operativa**
- Snadné a rychlé doplnění dalších uživatelů do již vybudovaného kabelovodu = **úspora**
- Snížení výdajů na rekonstrukci a opravy = **úspora**
- Chrání kabely proti mechanickému poškození, působení zeminy a vnějším vlivům = **bezpečnost**
- Chrání kabely proti vlhkosti a spodní vodě, tvoří vodotěsné prostory = **bezpečnost**
- Chrání kabely proti ohni a vysokým teplotám = **bezpečnost**
- Nepoškodí je bludné proudy = **bezpečnost**
- Díky pevné betonové ochraně je možná pokládka už 30 cm pod cestu = **další úspora nákladů**
- Není nutné odvážet vykopanou zeminu = **úspora**
- Nehrozí poškození ani krádež = **bezpečnost**

MOTTO OPI - „UDĚLEJME TO SPRÁVNĚ HNED NAPOPRVÉ“ A S GARANCÍ MAXIMÁLNÍ:

- **BEZPEČNOSTI** (eliminují poškození kopáním)
- **DLOUHÉ ŽIVOTNOSTI**
- **SPOLEHLIVOSTI**
- **FINANČNÍ ÚSPORY**

KABELOVODY OPI JSOU NEJSPOLEHLIVĚJŠÍ A NEJBEZPEČNĚJŠÍ PRO OBLASTI:

- Telekomunikace
- Energetika
- Silnice a dálnice
- Železnice
- Letiště
- Soukromé projekty
- Armáda



2.

KONSTRUKCE KABELOVODU OPI PIPELIFE

2.1. CHRÁNIČKY PRO VYSOKÉ MECHANICKÉ ZATÍŽENÍ

Základní páteř kabelovodu tvoří trubky/chráničky z materiálu PVC a PP. Široká nabídka potrubí Pipelife dovoluje řešit i případy použití kabelových chrániček v přechodech pod komunikacemi, kde je nutno dodržet hodnoty kruhové tuhosti. Tento typ zátěžových chrániček nachází uplatnění hlavně v uložení kabelů pod dálnice, železnice, letiště a ostatní komunikace.

Trubky jsou spojovány integrovaným hrdlem buď hladkým nebo s těsněním, které zaručuje 100% vodotěsnost do 0,5 baru.

Změny směrů nebo napojení umožňují tvarovky kompatibilní s kanalizačním systémem o požadované kruhové tuhosti SN (Kruhová tuhost dle EN 9969).

Základní vlastnosti dle použitého materiálu:

1. PVC: samozhášivé, bezolovnaté stabilizátory, kruhová tuhost SN 4 až SN 12
2. PP: bezhalogenové, vysoká teplotní odolnost, SN 10 a SN 12

2.1.1. Požárně technické charakteristiky materiálů a obalů

VELIČINA	MATERIÁL POTRUBÍ		POMOCNÝ MATERIÁL		
	PP	PVC	PAPÍROVÉ OBALY	SMRKOVÉ DŘEVO (PALETY)	PE OBALY
Teplota vzplanutí [°C]	360	385 - 530	275	360	340
Teplota vznícení [°C]	390	465 - 530	427	370	390
Výhřevnost [MJ/kg]	44 - 46	17,3 - 20,7	10,3 - 16,2	17,8	44
Hustota [kg/m ³]	910	1400	1200	550	940
Vhodné hasivo	voda, pěna, prášek	tříštěná voda, pěny	voda se smáčedlem střední, lehká pěna	voda, vodní mlha, střední a lehká pěna	voda, pěna, prášek

2.1.2. DOPRAVA, SKLADOVÁNÍ, MANIPULACE

- Trubky musí při dopravě a skladování ležet na rovném podkladu celou svou délkou, aby nedocházelo k jejich průhybům a ohybu na hranách nebo hrdlech. Vhodným opatřením je prostřídání směru trubek v paletě a povytažení hrdel podle obr. 2.
- Jednotlivé trubky přesahující ložnou plochu vozidla o více jak 1 m je nutno podepřít, obr. 1.
- Na skladovací ploše nesmí být velké kameny. Podložné trámy trubek by neměly být užší než 50 mm.
- Trubkami se při jakékoliv manipulaci nesmí házet, nesmí se sunout po ostrém šterku a jiných ostrých předmětech. Vysokozdvíhací vozíky musí používat ploché, případně chráněné vidlice.
- Při skladování palet ve více vrstvách musí trámy palet ležet na sobě (obr. 2) Při kamionové dopravě, kdy hrozí sesunutí trub, doporučujeme odlišný postup: horní palety se uloží dřevem na trubky ve spodní paletě (POZOR, je to jen krátkodobé opatření).
- Maximální skladovací výška trubek vybalených z palet je 1,5 m. Neskladujte palety s trubkami v blízkosti otevřených výkopů. Kratší trubky lze skladovat i svisle.
- Trubky a tvarovky lze skladovat na volném prostranství. Doporučuje se zabránit přímému dopadu slunečních paprsků. Skladovací doba takto uložených výrobků by neměla přesáhnout 2 roky.

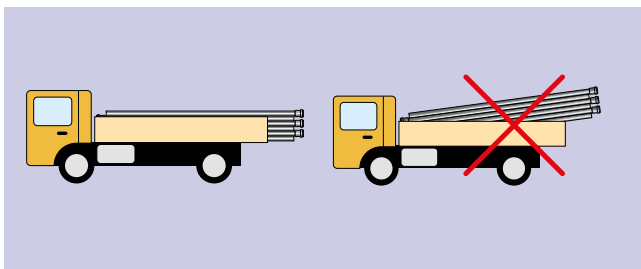

Obr. 1

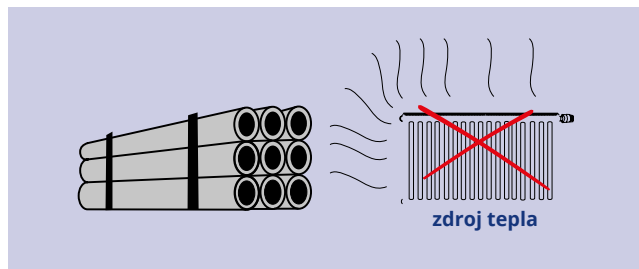

Obr. 3

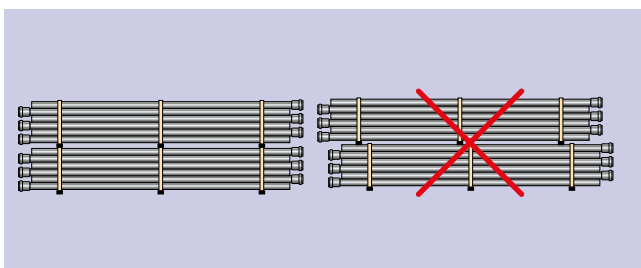

Obr. 2

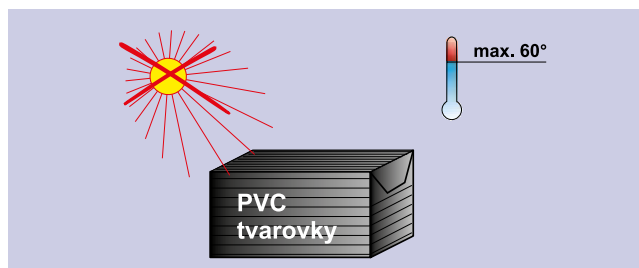

Obr. 4

Poznámka: Skladování PVC na přímém slunečním světle může způsobit změnu barvy trubek a nepatrně snížit jejich odolnost proti nárazu. Jde však o změny minimální, které nemají vliv na provozuschopnost systému. Při velmi dlouhém skladování se snižuje kvalita těsnících kroužků, v tomto případě je lépe skladovat kroužky zvlášť v chladnu, v prostorách bez slunečního světla.

- Plastové trubky lze skladovat i v zimě mimo vytápěné objekty.
- U PVC nezapomeňte, že jeho odolnost proti prudkým nárazům se s klesající teplotou zmenšuje (zvláště okolo 0 °C a při teplotách nižších). Pokládka při teplotě pod 0 °C je na vlastní riziko zhotovitele. Zvýšenou pozornost dáváte za mrazu také při řezání a vrtání PVC.
- Výrobky je nutno chránit před stykem s rozpouštědly. Neskladujte je blízko zdrojů tepla, obr. 3.
- PVC tvarovky jsou někdy dodávány v krabicích a mají-li být takto skladovány venku, nepřikrývejte je tmavými fóliemi. Na přímém slunci by mohlo dojít k vzestupu teploty i na 80 °C, což je teplota, která může způsobit deformace výrobků. Ze stejného důvodu PVC výrobky neskladujte v jiných tmavých obalech bez odvětrání, obr. 4.

2.1.3. SPOJOVÁNÍ

Trubky se běžně pokládají směrem od hrdla k dřívku. Je přípustná i opačná poloha (hrdlo a těsnění je „proti směru“, např. při použití přesuvek, flexibilních hrdel, připojení na šachty apod.).

Těsnicí kroužek se do drážky hrdla trubek vkládá tak, že jazýček kroužku tvoří náběh pro zasouvanou trubku a po jejím zasunutí působí proti vytažení (obr. 5).

Orientační spotřeba mazadla na jeden spoj (v gramech)

DN	100	150	200	250	300	400	500	630	800
spotřeba	30	54	65	80	100	130	170	200	260

Postup montáže

- Hrdlo, dřívík i těsnění potřete mazadlem Pipelife (obr. 6). Je zakázáno použití všech tuků a olejů. Za sněžení, deště a zvláště za mrazu nesmí být použito mazadlo, které váže vodu. Namaзанý dřívík nepokládejte na zem a chraňte jej před nalepením nečistot na mazadlo.

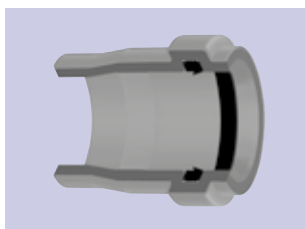

Vložení těsnicího kroužku
Obr. 5

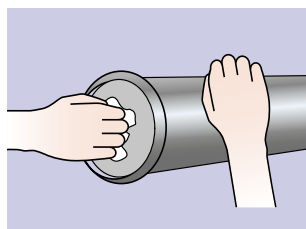

Obr. 6

- Konec trubky zasuňte do hrdla na doraz, hloubku zasunutí si předem označte např. fixem (obr. 7). Trubky se zasouvají souose, v rovině potrubí, je možné vypomoci si malými kývavými pohyby. Použití větších trubek/tvarovek vyžaduje větší síly, a někdy je třeba použít páku (obr. 8), popruhy s ráčnou nebo kladkostroj, případně speciální motázní přípravek. Nesmí přitom dojít k posunutí ostatních trubek.

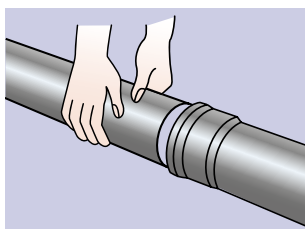

Obr. 7

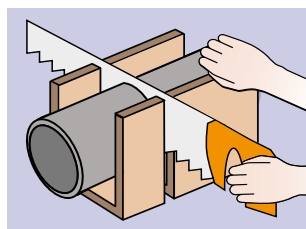

Obr. 9

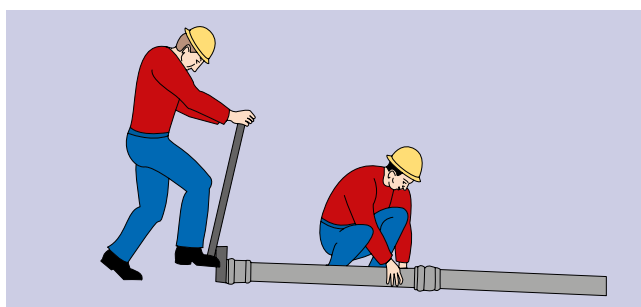

Obr. 8

- Poškození trubek zabráníte podložením páky dřevěným trámkem. Není dovoleno posouvat tvarovky údery těžkého předmětu.
- Pokud těsnění nejsou opatřena výztužnými (fixačními) kroužky, je nutno dbát, aby nedošlo k vytlačení těsnicích elementů mimo drážku hrdla. Při teplotách okolo -10 °C se výrazně snižuje elasticita těsnicích kroužků, což může způsobit problém při montáži.
- Hladkou trubku povytáhněte zhruba o 3 mm na každý metr délky trubky (nejméně o 10 mm u 5 m trubky). Je to opatření umožňující trubkám ve spojích pohyb při změnách teploty, které není nutné u jednotlivých tvarovek ani u trubek se žebry.
- Při zkracování použijte obyčejnou jemnozubou pilu nebo řezač trubek; řez musí být proveden kolmo (obr. 9), otřepy se odstraní škrabkou nebo pilníkem.
- Pro řezání okružní pilou se u PVC doporučují pilové kotouče s roztečí zubů 4 mm, hřbet zubu s podbroušením od roviny řezu cca 5 – 10°, náběh čela zubu kolmý na rovinu řezu, řezná rychlost asi 65 – 70 m/s.
- Pro PP je řezná rychlost zhruba poloviční, rozteč zubů může být větší, asi 6 mm, hřbet podbroušen o cca 25°, čelo zubu má od svislice odchylku asi 8°. Problémy může způsobit použití řezných kotoučů – materiál se na řezné ploše může spěkat.

Při jakékoliv úpravě tvarovek nebo těsnicích prvků systému nepřebírá výrobce zodpovědnost za kvalitu spojů.

- Zkrácený konec se u hladkých trubek opatří úkosem pod úhlem 15° (viz obr. 10 a 11). Orientační délku zkosení - např. za pomoci pilníku - uvádí následující tabulka (správné provedení ponechává asi polovinu tloušťky stěny (min 1/3, na konci trubky nesmí vzniknout špička).

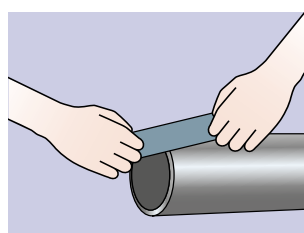

Obr. 10

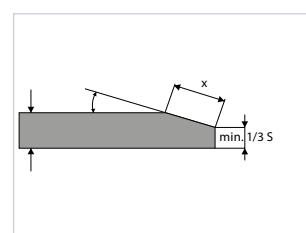

Obr. 11

DN	100	150	200	250	300	400	500	630	800
délka zkosení x [mm]	6	6	7	9	9	12	15	18	23

2.2. OBLOUKY CP QUANTUM

Pro snadné vedení trasy lze měnit směr kabelovodu hladce formovanými oblouky s úhly 15°, 30°, 45° a 90° s radiusem 600 nebo 1000 mm. Jejich velká stavební délka cca 1 m umožňuje plynulou, snadnou a bezpečnou instalaci vnitřních kabelů.



2.3. DISTANČNÍ DRŽÁKY

Distanční držáky umožňují vytvářet modulový systém dle počtu kabelů a přesně vymezují chráničky podle projektu.

Jsou vyrobeny z HDPE a jejich robustní konstrukce zajišťuje pevnou stabilitu kabelovodu.



2.4. LITÝ BETON PRO KABELOVOD OPI

Pevně vytvořená vazba z trubek a distančních vložek se u kabelovodu OPI zalije betonem.

Výhody litého betonu:

- Chrání kabely před vnějším mechanickým poškozením, vysokým teplotám, vodě.
- Chrání kabely před ohněm.
- Má lepší schopnost vedení tepla než zemina nebo čistý písek.

- Má pozitivní vliv na chlazení kabelů v potrubí.
- Eliminuje nebezpečí vysychání zeminy a zajišťuje tak stabilní podmínky pokládky.
- Umožňuje úsporu místa při pokládce.

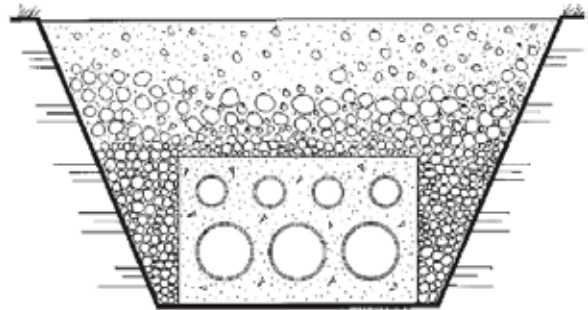

2.5. KABELOVÉ ŠACHTY OPI

Kabelové šachty chrání podzemní vedení kabelů, umožňují jejich napojení a přístup k revizi a opravě. Lze je použít v chodnících, komunikacích i kolejích, splňují normy pro zatížení. Třída zatížení poklopů dle EN 124, dle požadavků od třídy zatížení A15 až D400.

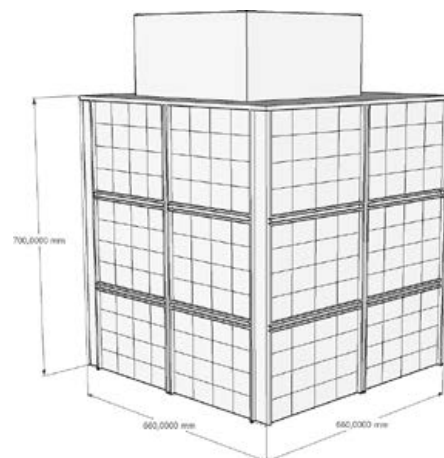

Vnější rozměr	vnější 660 x 660 mm, 1160 x 1160 mm, 1660 x 1660 mm
Vnitřní rozměr	500x500 mm, 1000 x 1000 mm, 1500x1500 mm
Výška	500 mm, 700 mm, 1000 mm, 1500 mm
Poklop	čtvercový, na základě požadavku třída zatížení A15, B125, D400 podle EN 124
Síla stěny	80 mm
Teplota při pokládce	min. 0 °C, max. 50 °C
Materiál komory	Polypropylen (PP)
Barva	bílá
Pracovní teplota	-40 °C až +100 °C

3.

POKLÁDKA KABELOVODU OPI PIPELIFE

Základní podmínky pokládání kabelovodu:

- Pro kabelovody se doporučují trubky s minimální kruhovou tuhostí SN4 nebo vyšší, pokud stanoví projektant.
- Maximální přípustná deformace u trubek je 9 %.

3.1. KABELOVOD OPI PIPELIFE – TYP 1

3.1.1. PŘÍPRAVA VÝKOPU:

- Hloubka výkopu závisí na výšce kabelovodu a typu zatížení zeminy, šířka výkopu musí být min. o 20 cm širší než vnější okraj kabelovodu.
- Trubky se ukládají do výkopu na podsyp/ lože minimální tloušťky 10 cm - zeminu není nutno intenzivně hutnit, nesmí však být příliš nakypřená.
- Pro hladké trubky do DN 200 se používá max zrnitost do 22 mm (nejlépe 0 - 22 mm), dále jsou doporučeny tyto materiály: stejnozrnny štěrk, zrnitý materiál s odstupňovanou zrnitostí, písek, netříděný zrnitý materiál, drcené stavební materiály, případně lze použít i vlastní výkopek.
- Zásyp a hutnění se provádí po vrstvách cca 10 - 15 cm (dle účinnosti použité techniky), vždy po obou stranách kabelovodu. Hutní se ručně, nožním dusáním nebo lehkými strojními dusadly, nad vrcholem chrániček až do výšky 30 cm se nehutní!
- Zásypové materiál je nutné dát i mezi trubky s menší zrnitostí.
- Orientační výška krytí v běžných nesoudržných zemínách, bez přítomnosti podzemní vody v okolí trubek, je uvedena v tabulce níže. Chování trubek silně závisí na druhu zeminy a na stupni jejího zhutnění, údaje v tabulce proto nenahrazují statické posouzení konkrétního případu! **Doporučené hutnění je minimálně 90 % – 98 %.**

Podmínky provozu	SN 4		SN 8	
	Min. krytí	Max. krytí	Min. krytí	Max. krytí
Bez dopravního zatížení	0,8 m	4 m	0,6 m	6 m
V normálním provozu	1 m	3,5 m	0,7 m	6 m

3.1.2. MONTÁŽ

- 1.řada trubek se pokládá na lože a fixuje se distančními držáky, které zajišťují min. vzdálenost mezi trubkami 30 mm.
- Distanční držáky se instalují mezi všechny vrstvy potrubí cca 2 – 3 m od sebe, posouvají se podélně, aby nedošlo k prasknutí trubky a byla zajištěna stabilita systému.
- Kombinace držáků zajišťuje max. flexibilitu kabelovodu jak do šířky, tak do výšky.

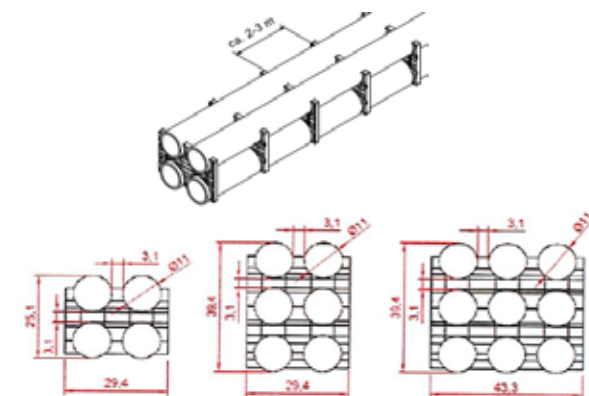

3.2. KABELOVOD OPI PIPELIFE – TYP 2

Základní podmínky a princip pokládky kabelovodu OPI PIPELIFE je v zásadě shodný s kabelovody dle bodu 3.1. s následujícími změnami.

3.2.1. PŘÍPRAVA VÝKOPU:

- Šířka výkopu musí být min. o 10 cm širší na každé straně kabelovodu.
- Jako podklad/ lože lze použít místní zeminu, kterou zhutníme a vyrovnáme, hrubá nivelace je dostačující. Pro rovný podklad/ lože lze také použít i podkladové desky.

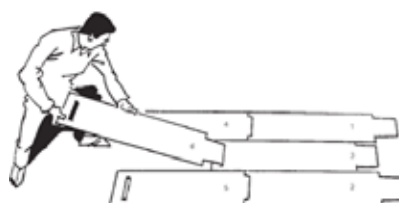

- Výška krytí je stanovena dle situace, kde je OPI umístěn, zda v zeleném nebo pod cestou. Díky své pevnosti stačí i pro cesty krytí jen 30 cm.
- V případě potřeby může být kabelovod OPI i volně položen na povrchu, např. po stranách tunelu.

3.2.2. MONTÁŽ

- Min. vzdálenost mezi trubkami je 30 mm - tu zajišťují distanční držáky.
- Distanční držáky se vkládají mezi všechny vrstvy potrubí cca. 1- 2 metr od sebe. Lze je posouvat podélně, aby nedošlo k prasknutí trubky a byla zajištěna stabilita systému.

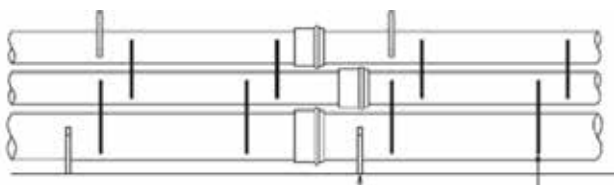

3.2.3. ZÁKLADNÍ SKLADBA TRUBEK A DISTANČNÍCH DRŽÁKŮ:

1. Distanční držákem s koncovkou pro bednění (A) se položí do připraveného výkopu a namontuje se první řada trubek.
2. Na 1.řadu se instaluje distanční držák oboustranný (B) a pak další vrstvy trubek dle projektu.
3. Desky bednění se (B) se vloží do držáků a překryjí se o 20 cm.
4. Připojí se držák bednění na horní straně.

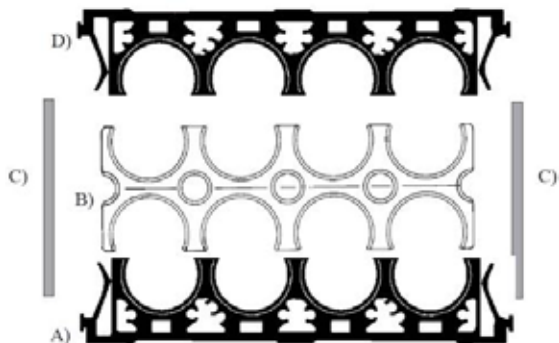

3.2.4. BETONOVÁNÍ

- Jakmile jsou trubky pevně svázané distančními držáky, z boku se připevní desky bednění, bočnice, které se překrývají cca 20cm. Minimální tloušťka bočnice by měla být 15 mm a výška taková, aby zajistila min. krytí pod a nad trubkami 50 mm betonu.
- Mezi bočnicí a trubkami musí být mezera, aby zajistila min. krytí betonem 30 mm po stranách kabelovodu.
- Betonování probíhá opatrně, aby nedošlo k poškození trubek.
- Kvalita betonu odpovídá min. C20/25:
 1. jemná zrnitost, max. 12 mm velikost zrna (náhodně 18-20 mm).
 2. Konzistence betonu S4 – velmi měkká (180/200, ČSN EN 12350-2)
 3. Třída expozice v závislosti na místních podmínkách.

- Pro výplň mezi trubkami lze částečně použít i jemnou kameninovou výplň s max. velikostí zrn do 12 mm.
- Při použití správného typu betonu obvykle není potřeba používat vibraci, beton vyplní mezery, pokud je ale beton hustší, alternativou je použití tyč, aby nedošlo k prasknutí trubky.
- Pro více než tři trubky na výšku musí být potrubí odlito v několika krocích. Spodní vrstva betonu může dosahovat max. do 2/3 horní trubky, jen tak bude zajištěno, že nedojde k vychýlení distančního držáku a bude možné instalovat další řady.
- Po určitém čase lze desky bednění demontovat a tak vizuálně zjistit, zda beton dobře pronikl mezi trubky a zejména zda je celistvý mezi trubkou, bedněním a vrchem kabelovodu – jen tak splní svůj účel v případě ohně, protože beton nehoří a plameny se tak nedostanou k základním trubkám.
- Bednění lze použít i několikrát.
- Betonové kabelovody umožňují zásyp vlastním výkopkem, s částečnou zrnitostí až 150mm. Výška zásypu záleží na místě použití a síle betonu.



- Za běžných okolností není nutné další jištění kabelovodu. V případě, že je ale vystaven extrémnímu zatížení, může být relevantní použít výztuž – pancéřování, ale je nutné se ujistit, že v případě elektrických kabelů výztuž neindukuje napětí a nevyvíjí teplo.

4. ZÁVĚREČNÁ KONTROLA

Pro zaručenou spolehlivost kabelovodu doporučujeme, aby se po určitých úsecích kontrolovala průchodnost kalibrací, tzn. že kalibr musí volně projít trubkami. Kontrola těsnosti se provádí jen na speciální požadavek zákazníka.

5. SORTIMENT

5.1. PVC CHRÁNIČKA CP QUANTUM

CP Quantum je trubka s naformovaným/integrovaným hrdlem s těsnícím kroužkem z elastomeru, který do 0,5 baru zajišťuje 100% vodotěsnost a plynotěsnost. Trubka je na povrchu hladká, umožňuje tak jednoduchý zásyp, hladké vnitřní stěny umožňují bezpečnou a rychlou instalaci kabelů. Trubky o vyšší kruhové tuhosti jsou uvedeny v sortimentu kanalizačních systémů: PVC SN8, PVC Quantum SN10, SN12, SN16, PP Master SN12, SN16. Pro oblast kabelovodů je ideálním řešením pro tuto oblast vyvinutá trubka CP Quantum.

TRUBKA CP QUANTUM SN4, BARVA TMAVĚ ŠEDÁ





Objednací kód	Vnější Ø [mm]	SN	Délka [m]
3296504007	110	SN4	5
3296504010	110	SN8	6
3296504008	125	SN4	5
3296504009	160	SN4	5
3296505001	200	SN4	5

*Ostatní dimenze a kruhové tuhosti na poptávku.

5.2. CHRÁNIČKY PP NEHOŘLAVÉ

Pro oblasti tunelů nabízíme pevnou trubku/chráničku vyrobenou z polypropylenu, nehořlavou, bezhalogenovou, a vodotěsnou. Trubky jsou s lisovaným hrdlem a vloženým těsnícím kroužkem ze syntetického kaučuku: Pevnost v tlaku > 450 N. Při požáru nešíří plameny, je bez halogenů, barvy šedé/černé.



Objednací kód	Vnější Ø [mm]	Tloušťka stěny [mm]	Délka [m]
	110	4	3
	160	4,6	3

5.3. PODPŮRNÉ DRŽÁKY

Umožňují vytvářet modulový systém dle počtu kabelů a přesně vymezují chráničky v daném kabelovodu.

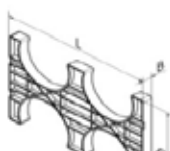

Objednací kód	Systémový kód	Typ	L [mm]	B [mm]	h [mm]
3295550001	AH110/4	4	294	34	105
3295550002	AH110/6	6	433	35	105
3295550003	AH110/8	8	573	35	105
3295550004	AH160/8	8	573	35	105

Sady držáků pro obetonování tvoří 2 typy (horní/spodní a mezi vrstvami), konfigurace je individuální podle projektu.

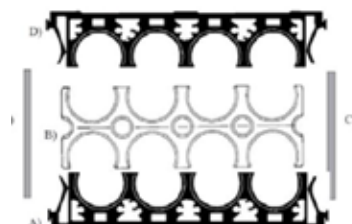

5.4. OBLOUKY CP QUANTUM

CP Quantum oblouky umožňují plynule kopírovat změny směru kabelovodu, mají integrované hrdlo s těsnícím kroužkem z elastomeru, který do 0,5 baru zajišťuje 100% vodotěsnost a plynotěsnost. Oblouk je na povrchu hladký, umožňuje tak jednoduchý zásyp, hladké vnitřní stěny umožňují bezpečnou a rychlou instalaci kabelů. Oblouky mají kruhovou tuhost SN8.

TRUBKA CP QUANTUM SN4, BARVA TMAVĚ ŠEDÁ



Vnější průměr [mm]	Objednací kód	Systémový kód	Délka (Z1 + Z2) [mm]	Radius [mm]	Průměr základní trubky [mm]	Úhel α
110	3296524029	CPQB110/15-R6	870	613	110	15
110	3296524030	CPQB110/30-R6	870	613	110	30
110	3296524031	CPQB110/45-R6	870	613	110	45
110	3296524032	CPQB110/90-R6	1400	613	110	90
110	3296524033	CPQB110/15-R10	1250		110	15
110	3296524034	CPQB110/30-R10	1250		110	30
110	3296524035	CPQB110/45-R10	1250		110	45
125		CPQB125/15-R5	880	480	125	15
125		CPQB125/30-R5	880	480	125	30
125		CPQB125/45-R5	1000	480	125	45
125		CPQB125/90-R5	1400	480	125	90
160		CPQB160/15-R5	1250	480	160	15
160		CPQB160/30-R5	1250	480	160	30
160		CPQB160/45-R5	1250	480	160	45
160		CPQB160/90-R5	2080	890	160	90

Oblouky pro rozměry d125 a d160 mm dodáváme s rádiusem 613 mm, ostatní dimenze lze kombinovat s tvarovkami ze sortimentu kanalizačních netlakových systémů PVC, které jsou zcela kompatibilní, mají stejné těsnící kroužky a garantují 100% vodotěsnost a plynotěsnost do 0,5 baru.

*Ostatní dimenze a úhly na poptávku

Záruky se vztahují na kvalitativní parametry našich výrobků a zboží. V případě škody se naše ručení vztahuje na hodnotu námi dodaného zboží. Vyhrazujeme si právo dodávky zboží odlišného od zobrazení uvedeného v katalogu. V objednávkách používejte naše objednávací čísla.

Po ukončení životnosti výrobků doporučujeme jejich materiálovou nebo energetickou recyklaci firmou s patřičným oprávněním. Naše technické poradenství spočívá ve znalosti norem, ve výpočtech a v dosavadních zkušenostech. Nemáme možnost ovlivnit podmínky použití námi nabízených výrobků, zvláště pak nestandardní zacházení s výrobky, použití nebo pokládku, proto jsou veškeré údaje uvedené v našem katalogu nezávazné.

Katalogy a prospekty pravidelně aktualizujeme a vyhrazujeme si právo změny údajů v nich uvedených.

Aktuálnost konkrétního katalogu či prospektu si proto vždy ověřujte na www.pipelife.cz.

Vydání 11/2023

Pipelife Czech s.r.o.

Kučovaniny 1778
765 02 Otrokovice
tel.: +420 577 111 213

www.pipelife.cz

Pipelife Slovakia s.r.o.

Kuzmányho 13
921 01 Piešťany
tel.: +421 337 627 173

www.pipelife.sk

PIPELIFE 
always part of your life